

HOLZKRAFT minimax fs 41e – Abricht-Dickenhobel-Kombi in Profi-Ausführung

- ▶ **TERSA-Hobelmessersystem ermöglicht besonders geräuscharmen Lauf.**
- ▶ Schräg verzahnte Stahleinzugswalze für konstanten und gleichmäßigen Materialeinzug
- ▶ Materialvorschub mit zwei Geschwindigkeiten
- ▶ Numerische Anzeige für die Dickentischhöhe
- ▶ Die 2.000 mm langen Abrichttische ermöglichen leichtes Abrichten großer Werkstücke.
- ▶ Arbeitstische sind aus Grauguss, nachgeglüht und spannungsfrei, dadurch unempfindlich und dauerhaft plan
- ▶ Stabiler großer Aluminium-Abrichtanschlag mit Rundstangenführung (1200 x 160 mm)
- ▶ Dickentischverstellung über Handrad mit numerischer Anzeige für die Hobelhöhe
- ▶ Das hohe Maschinengewicht sorgt für höchste Präzision und ruhigen Lauf.
- ▶ Leistungsstarker Industrie-Motor
- ▶ Robuste Stahl-/Graugusskonstruktion

elite

Abrichtanschlag

- ▶ Stabiler, großer Abrichtanschlag aus Aluminium (1200 x 160 mm)
- ▶ Mit präziser Rundstangenführung



Lieferumfang minimax fs 41e:

- Abricht-Fügeanschlag mit Rundstangenführung
- Num. Anzeige Dickentischpositionierung
- Zwei Vorschubgeschwindigk. im Materialeinzug
- Tersa-Hobelwelle **oder** Spiralmesserwelle

Modell	minimax fs 41e TERSA*
Art.-Nr.	5503451

Modell	minimax fs 41e SPIRAL**
Art.-Nr.	5503452

Technische Daten Abrichte

Gesamtlänge der Tische	2000 mm
Aufgabentischlänge	1034 mm
Tischhöhe	870 mm
Arbeitsbreite	410 mm
Max. Spanabnahme	5 mm
Dicke	
Abmessungen Dickentisch	775 x 423 mm
Min./Max. Arbeitshöhe	3 / 230 mm
Vorschubgeschwindigkeiten	6 / 12 m/min
Hobelwellen-Ø/Hobelmesser	95 mm / 4 Stk.
Drehzahl	5.200 min ⁻¹
Motor 400V / 50Hz / S6 - 40%	5,0 kW
Absaugstutzendurchmesser	2 x 120 mm
Gewicht	430 kg
Langlochbohrereinrichtung (Option)	
Tischgröße	470 x 230
Quer-/Längshub	160 mm / 110 mm
Vertikalhub	120 mm

minimax fs 41e TERSA

Abb. zeigt Standardausführung



*Tersa-Hobelmesserwelle

- Kein Einstellen und Schrauben mehr
- Hobelmesserwechsel in Sekunden
- Selbstarretierend
- Besonders geräuscharm
- Perfektes Hobelerggebnis



**Spiralmesserwelle

- Ziehender Schnitt, dadurch geringer Leistungsbedarf
- Sehr leise
- 66 Messer
- 15 x 15 x 2,5 mm 410 mm

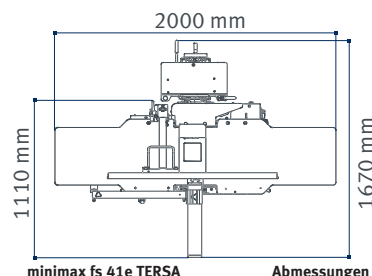

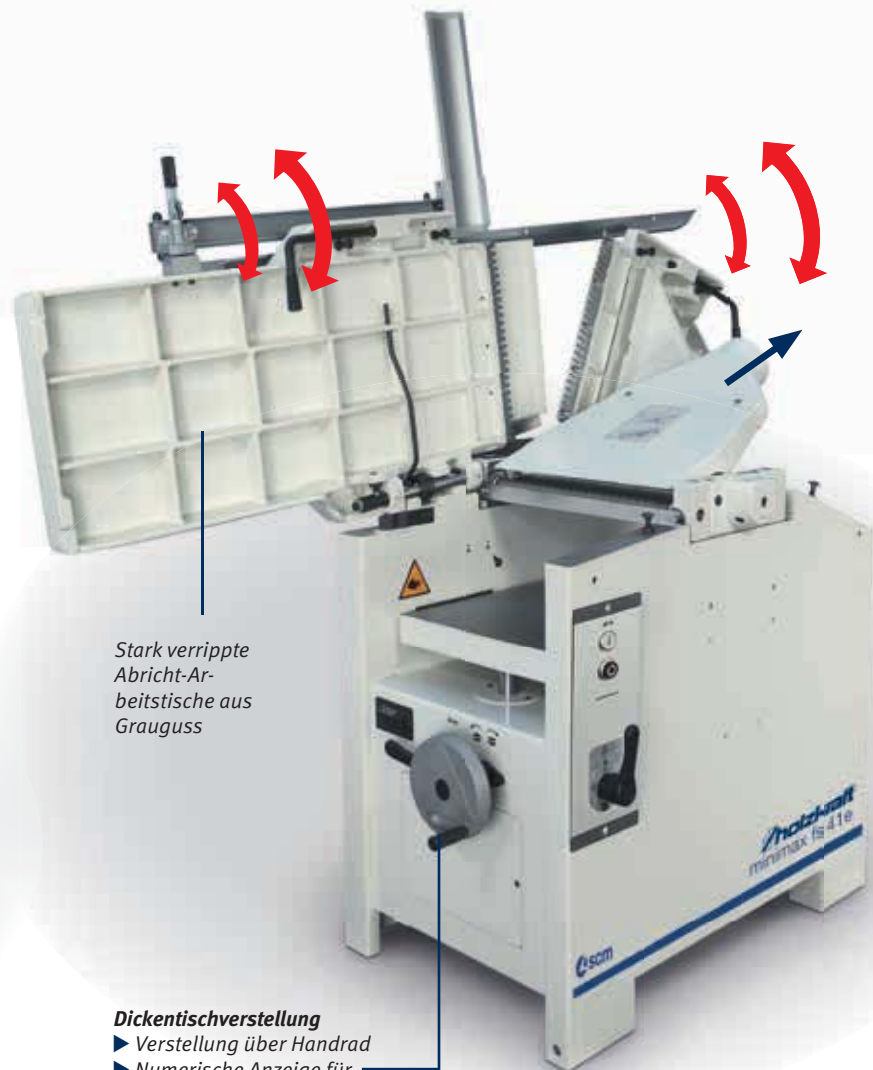

Stark verrippte
Abricht-Ar-
beitstische aus
Grauguss

Dickentischverstellung

- ▶ Verstellung über Handrad
- ▶ Numerische Anzeige für die eingestellte Hobelhöhe
- ▶ 1/10 mm genau

minimax fs 41e TERSA
mit geöffneten Abrichttischen

Absaugschlauch-Anschluss

- ▶ Die Absaugstutzen für Abrichte und Dicke zeigen beim Abrichten und Dickenhobeln in dieselbe Richtung.
- ▶ Der Absaugschlauch kann deshalb für beide Hobelarten von derselben Seite an die Maschine herangeführt werden. Sie benötigen keinen Schlauch, der um die Maschine herumreicht.



Hobelwerk

- ▶ Schrägverzahnte Stahleinzugsrollen für einen konstanten und gleichmäßigen Materialeinzug
- ▶ Massive Rückschlagsicherungen verhindern den Rückschlag von Werkstücken
- ▶ 4-Messerswelle sorgt für ein optimales Hobelbild

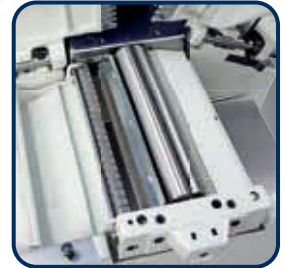

- ▶ Stabil ausgelegter Kettenantrieb
- ▶ Antriebsräder aus Stahl
- ▶ Massiver Graugusslagerblock



Zwei Vorschubgeschwindigkeiten

- ▶ Serienmäßig mit zwei Vorschubgeschwindigkeiten
- ▶ Komfortabel wählbar von der Bedienerfront aus



Der Materialeinzug

- ▶ Schrägverzahnte Stahleinzugsrollen für einen konstanten und gleichmäßigen Materialeinzug ohne Abdrücke
- ▶ Mehrere Zähne greifen gleichzeitig für kraftvollen Vorschub
- ▶ Verschleißfrei im Gegensatz zu Gummieinzugsrollen

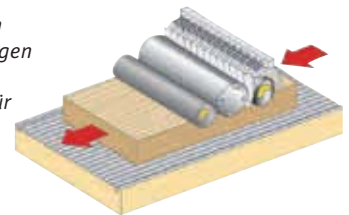

Zubehör Fahrvorrichtung
Art.-Nr.: 5514108

Zubehör



Zubehör	Art.-Nr.	Inhalt
Wendehobelmesser		
Tersa 410 x 10 x 2,3 mm Chrom	5270411	4
Tersa 410 x 10 x 2,3 mm M+ HSS	5271411	4
Ersatzmesser für Spiralmesserswelle 15 x 15 x 2,5 mm	5514127	10
Langlochbohrereinrichtung elite		
mit Wescott-Bohrfutter 0-16 mm	5510418	
Fahrvorrichtung	5514108	
Langlochbohrer-Set 5-tlg. linksdrehend	5333681	
Diamant-Abziehstein	5275100	
Mehrpriest-Ausstattung*	Art.-Nr.	
Motorleistung 7,0 kW	5514109	

* nicht nachrüstbar, nur bei Bestellung Neumaschine

Als Zubehör erhältliche
Langlochbohrereinrichtung
in Guss-Ausführung
Art.-Nr.: 5510418

Zubehör



Spitzentechnologie von einem der weltgrößten Hersteller von Holzbearbeitungsmaschinen – der **scm e group**

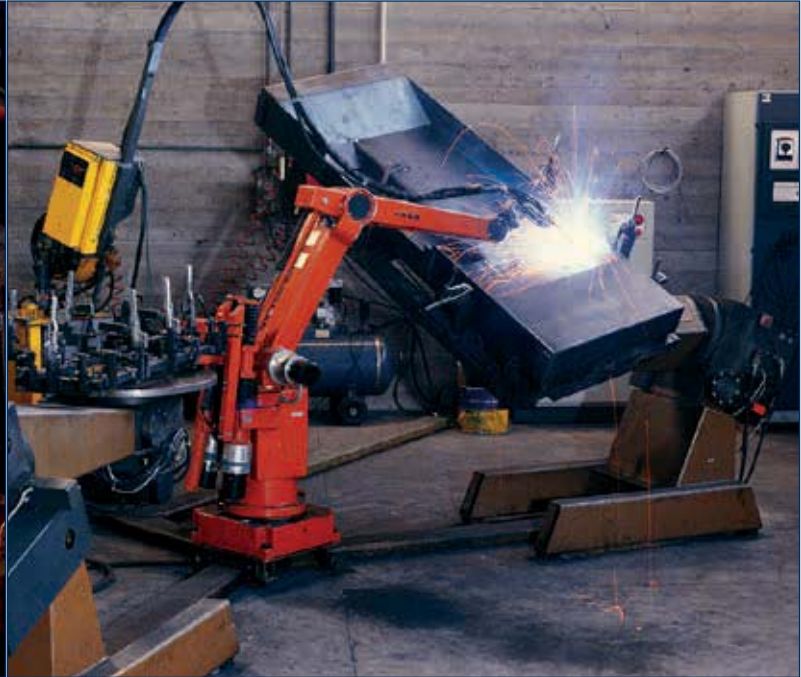

Die Erfahrung von mehr als 60 Jahren steckt in der Konstruktion, Entwicklung und Produktion eines jeden Einzelteils der HOLZKRAFT-Maschinen.

Zwei eigene Gießereien produzieren Gussteile für die Herstellung der **HOLZKRAFT minimax Maschinen**.

Hochmoderne Fertigungsanlagen garantieren beste Verarbeitungsqualität, gleichbleibende Qualität und eine dauerhafte Präzision der gesamten Maschine.

Auf den Montagelinien werden die Komponenten unter ständiger Qualitätskontrolle zusammgebaut.

Der gesamte Montageprozess erfolgt nach ISO 9001-2000.

Standfestigkeit, Laufruhe und Genauigkeit sind die Grundlage für exakte Arbeitsergebnisse.

Eine hochmoderne, umweltfreundliche Pulverbeschichtungsanlage erzeugt hochwertige Maschinen-Oberflächen.

Die Pulverbeschichtung sorgt für eine höhere Stoß- und Kratzfestigkeit.

Im firmeneigenen Forschungs- und Entwicklungszentrum werden Schallmessungen etc. durchgeführt.



Eine große Unternehmensgruppe mit langjähriger Erfahrung –
 die Garantie für Qualität und Langlebigkeit.



Bewährte Stahl-Graugusskonstruktion:

- ▶ Arbeitstische aus Grauguss, nicht aus Blech, für maximale Belastbarkeit, Druckfestigkeit und Schwingungsdämpfung
- ▶ Korpus aus dickem Stahlblech, mehrfach verstrebt und fest verschweißt
- ▶ Diese Bauweise sichert optimale Laufruhe, Langlebigkeit, Wertbeständigkeit und damit Wirtschaftlichkeit



Serie **minimax elite** und **elite s** – die schwere Maschinen-Linie von **HOLZKRAFT** für Handwerk, Gewerbe und Ausbildung

Informieren Sie sich auf den folgenden Seiten über die hervorragenden Ausstattungsmerkmale der **elite**-Linie.



elite Vorrichtungen	cu 410e	fs 41es	st 4e	sc 4e
Gehrungsanschlag mit Klappanschlägen, Skala, Teleskopanschlag und Gradraster +/- 60°	Z	-	Z	Z
Winkelschnittvorrichtung mit Anschlagklappen	-	-	-	-
Winkelschnittvorrichtung mit Rasterteilung	-	-	-	Z
Zusätzlicher kleiner Auflagetisch am Schiebeschlitzen für große Platten	Z	-	Z	-
Sägeblattpendelschutz	-	-	Z	Z
Digitalanzeige der Arbeitsbreite am Parallelanschlag	Z	-	Z	Z
TERSA Hobelmesserwelle	S	S	-	-
Spiralhobelwelle	O	O	-	-
Guss-Langlochbohreleinrichtung	Z	Z	-	-
Selbstzentrierendes Bohrfutter 0-16 mm "Wescott"	-	Z	-	-
Spannzangenfutter 5 / 10 / 16 mm	-	-	-	-
Zusätzlicher Hilfsanschlag für dünne Werkstücke	-	-	-	-
Verstellbarer Fräsanschlag, 3-fach positionierbar	-	-	-	-
Zapfenschlitz- Tisch und Schutzhaube	Z	-	Z	-
Schwenkarm mit Steckdose für VSA (zum Anbau eines Vorschubapparates)	O	-	O	-
Auswechselbare Frässpindel	-	-	-	-
Fahrvorrichtung	Z	Z	-	-

Z Zubehör **S** Standard **O** Option

elite s Vorrichtungen	cu 410es	st 5es	fs 41es	fs 52es	f 41es	f 52es	s 41es	s 52es	si 400es	t 55es	tw 55es
Winkelschnittvorrichtung mit Anschlagklappen	Z	Z	-	-	-	-	-	-	Z	-	-
Winkelschnittvorrichtung mit Rasterteilung	-	Z	-	-	-	-	-	-	Z	-	-
Digitalanzeige der Arbeitsbreite am Parallelanschlag	-	Z	-	-	-	-	-	-	Z	-	-
Ein - Ausschalter im Schiebeschlitzen integriert	O	Z	-	-	-	-	-	-	S	-	-
Zusätzlicher kleiner Auflagetisch am Schiebeschlitzen	-	Z	-	-	-	-	-	-	Z	-	-
Sägeblattpendelschutz	-	Z	-	-	-	-	-	-	-	-	-
TERSA Hobelmesserwelle	S	-	S	S	S	S	S	S	-	-	-
Spiralhobelwelle	O	-	S	S	O	O	O	O	-	-	-
Guss-Langlochbohreleinrichtung	Z	-	Z	Z	Z	Z	-	-	-	-	-
Selbstzentrierendes Bohrfutter 0-16 mm "Wescott"	S	S	S	S	S	S	S	S	S	S	S
Spannzangenfutter	-	-	-	-	-	-	-	-	-	-	-
Dickentisch mit 2 verstellbaren Tischrollen	-	-	-	-	-	-	-	Z	-	-	-
Zusätzlicher Hilfsanschlag für dünne Werkstücke	-	-	-	-	-	-	-	-	-	-	-
Zapfenschlitz- Tisch und Führung	Z	Z	-	-	-	-	-	-	-	Z	Z
Elektrische Vorbereitung und wegschwenkbarer Support für Vorschubapparat	O	Z	-	-	-	-	-	-	-	O	O
Auswechselbare Frässpindel	O	Z	-	-	-	-	-	-	-	O	O
Teleskopverlängerungen für Tischfräsen	-	-	-	-	-	-	-	-	-	Z	Z
Motorische Verstellung der Arbeitsaggregate mit Digitalanzeigen	O	Z	S	Z	-	-	O	S	S	-	S

Z Zubehör **S** Standard **O** Option

elite
elite s

Leichtgängigkeit, Laufruhe und dauerhafte Präzision. Das bewährte Kugelkontaktsystem als Garant.

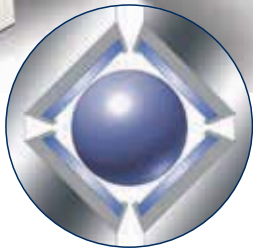

Hartmetallführungen



Präzise und leise

Der **Formatschiebeschlitten** aus fließgepresstem Aluminium ist besonders stark verrippt für maximale Form- und Verwindungssteifigkeit. Serienmäßig eloxiert gegen Alu-Abfärbungen auf dem Werkstück.

Bekannt für seine Leichtgängigkeit und Präzision Wartungsarm und langlebig durch das tausendfach bewährte Kugelkontaktsystem unter allen Arbeitsbedingungen.

Die Leichtgängigkeit des Kugelkontaktsystems beruht auf einem minimalen Berührungspunkt zwischen Kugel und Führung. Die Stahlführung ist gehärtet und geschliffen für einen einwandfreien Lauf. Optimale Abstützung auch für große Werkstücke mit dem **Wagen mit 360 mm Breite**. Ausgezeichnete Schnittpräzision und Gleitfähigkeit! Holzstaub kann sich nicht festsetzen, wodurch ständiges Reinigen entfällt. Der Schiebeschlitten bleibt dauerhaft leichtgängig, geräuscharm und hochpräzise beim Schnitt.



Komfort-Zubehör

Digitalanzeige.

Die Rundstangenführung am Parallelanschlag (Zubehör für minimax cu 410e) mit mikrometrischer Einstellung sichert eine schnelle und präzise Anschlagpositionierung. Der Anschlagssupport kann auch mit einer integrierten Digitalanzeige zum **Ablezen des Maßes mit Sensor** und Magnetband ausgestattet werden (Option).



HOLZKRAFT gibt Ihnen deshalb zehnjährige Garantie auf Verschleiß der gehärteten Führungsschienen.

Ausgestattet mit tausendfach bewährtem Kugelkontaktsystem und zehnjähriger HOLZKRAFT-Garantie auf Verschleiß der gehärteten Führungsbahnen. Verwindungssteif, höchstpräzise, leichtgängig und problemlos im täglichen Gebrauch. (Garantiebedingungen unter www.stuermer-maschinen.de oder bei Stürmer Maschinen GmbH anfordern)



*Auf Verschleiß der HM-Führungsbahnen

Komfortables Arbeiten

Großer Besäumrahmen mit Laufrolle am Ende zur Erleichterung der Plattenaufgabe. **Das Teleskoplineal mit zwei Klappanschlägen** ermöglicht das Besäumen von Platten mit 3200 x 3200 mm sowie Gerunggsschnitte bis 45° auf beiden Seiten des Rahmens.



Das Doppelwiegen-Sägeaggregat aus Grauguss. Präzision, Leistung und Komfort vereint.

6

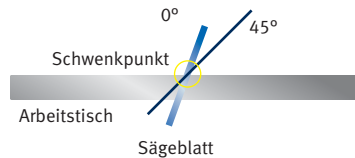
JAHRE
GARANTIE*Auf Verschleiß der
Schwenksegmente

Schwenksegment

Dauerhafte Präzision durch
2-fache Schwenksegmentführung
(Garantiebedingungen unter
www.stuermer-maschinen.de
oder bei Stürmer Maschinen
GmbH anzufordern)



Die Höhenverstellung des Sägeaggregats
erfolgt über eine robuste Gusskonstruktion mit
Schwalbenschwanzführungen



Festigkeit und Steifigkeit

Bei *elite*-Maschinen erfolgt die Höhenverstellung des Sägeaggregats über eine robuste Gusskonstruktion mit doppelter Schwalbenschwanzführung. Das Sägeblatt ist stufenlos schwenkbar von 90° bis -45° für Gehrungsschnitte (Nullpunkt-Schwenkung – kein Versatz beim Schwenken). Das Sägeaggregat besteht aus einer robusten, **stark verrippten Gusseisen-Ringform** und wird unter dem Tisch beidseitig präzise geführt. Diese Lösungen gewährleisten hohe Steifigkeit und ein perfektes Schnittergebnis.

Die *elite*-Modelle sind mit Industriemotoren ausgestattet, die für den Dauereinsatz (Volllast) geeignet sind.

Der max. zulässige Durchmesser für das Hauptsägeblatt ist **315 mm mit montiertem Vorritzer**.

Vorritzaggregat für ausrissfreie Schnitte in beschichtetes Plattenmaterial

Als Sonderausstattung erhältlich ist ein Vorritzer mit unabhängigem 0,55 kW Motor und ein 120 mm Sägeblatt, das von außen ohne Werkzeug schnell und präzise eingestellt werden kann.

Drehzahlwechsel

Bei den Topmodellen wird der Drehzahlwechsel zusätzlich durch eine Öffnung im Säge Tisch erleichtert.

Vom Vorritzer gibt es zwei Varianten:

- 1x direkt über Sägewelle
- 1x eigener Antrieb



Der Vorritzer mit unabhängigem Motor ist
ohne Schlüssel von außen regulierbar und
erlaubt schnelle, präzise und spielfreie
Positionierungen.

Hohe Steifigkeit

Abrichtanschlag.
Der Abrichtanschlag ist besonders solide und leicht verschiebbar dank der stabilen **Rundstangenführung**.



Fertigungsqualität ohne Vergleiche

Hobelwerk.
Das elite-Hobelaggregat mit zwei massiven Graugusslagerböcken, ist standardmäßig mit einer Hobelwelle mit 87 mm Durchmesser und drei TERSA-Messern ausgestattet. Für ein tadelloses Hobelergebnis kann der Druck der Einzugswalze auf das zu bearbeitende Material individuell eingestellt werden. Die Einzugswalze **(A)** ist **schrägverzahnt**, für einen wirksamen und gleichmäßigen Vorschub des Werkstücks. Die Walze am Auslauf **(B)** mit satiniertes Oberfläche verhindert Abdrücke und ist nahezu verschleißfrei.

TERSA bei uns Standard!

Das HOLZKRAFT-Hobelaggregat, serienmäßig mit TERSA-Hobelmesser-Schnellwechselsystem

TERSA – automatische Einstellung

- ▶ **Wirtschaftlicher**
- ▶ **Sicherer**
- ▶ **Genauer**
- ▶ **Leiser**
- ▶ **Sehr schnell**



Spiralmesserwelle

- ▶ Optional für elite-Modelle
- ▶ Ziehender Schnitt, dadurch geringer Leistungsbedarf
- ▶ Sehr leise



Zwei Vorschubgeschwindigkeiten (6 – 12 m/min) beim Dickenhobeln sind Standard. Bei der cu 410 *elite* öffnen sich die Abrichtobeltische bequem zur Seite des Säge-Frässaggregats. Diese Lösung ist ergonomisch optimal und nimmt am wenigsten Platz weg.



Funktionell und kundenspezifisch ausführbar
Höhere Flexibilität der Maschine: Durch die **Langlochbohrereinrichtung (Option)** sind Nuten und Zapfen einfach ausführbar.



Das Doppelwiegen-Fräsggregat aus Grauguss und durchzugskräftige Industriemotoren

Vielseitigkeit

Fräsaggregat.

Das Fräsaggregat wurde entwickelt, um unter allen Anwendungsbedingungen maximale Stabilität und Steifheit zu sichern. Die vier Standardgeschwindigkeiten sind ideal, um jede Art von Bearbeitung auszuführen – vom Profilieren bis zum Zapfenschneiden mit der Möglichkeit, Werkzeuge bis zu 275 mm Durchmesser einzusetzen. Der Fräsaggregatkorpus aus Gusseisen ist „tassenförmig“ ausgebildet, damit die mechanischen Bestandteile vor Spänen und Staub geschützt sind.



Komfort-Zubehör

Fräsanschlag.

Der Standard Fräsanschlag (1) mit Feineinstellung über eine Zahnstange und mit numerischer Anzeige ausgestattet. Durch das **Memorysystem** kann der Anschlag abgenommen und wieder aufgesetzt werden, ohne dass die Arbeitsposition verloren geht. Max. Werkzeugdurchmesser zum Profilieren 240 mm. Auf Anfrage Frässpindel schwenkbar bis -45° in Richtung Maschineninneres.

